

SCHEMA TECNICA

Connecto[™]: raccordo con filetto femmina

201

Descrizione prodotto

Raccordo con filetto femmina.

Immagine prodotto



Caratteristiche

Massima pressione d'esercizio: 10 bar a 20°C.

Applicazioni

L'articolo è studiato per il convogliamento di fluidi in pressione, particolarmente indicato per impianti di irrigazione e giardinaggio.

Benefici, funzionamento, materiali

Grande semplicità e velocità di montaggio.

Accoppiamento con tubi in polietilene secondo: UNI 7990:2004; UNI EN 12201-2:2004; DIN 8074:1999

- Corpo: polipropilene nero.
- Bussola di bloccaggio: polipropilene nero.
- Ghiera: polipropilene verde.
- Anello di graffaggio: resina poliacetalica.
- Guarnizione: gomma elastomerica, acrilonitrile 70 shore.

Disegno tecnico

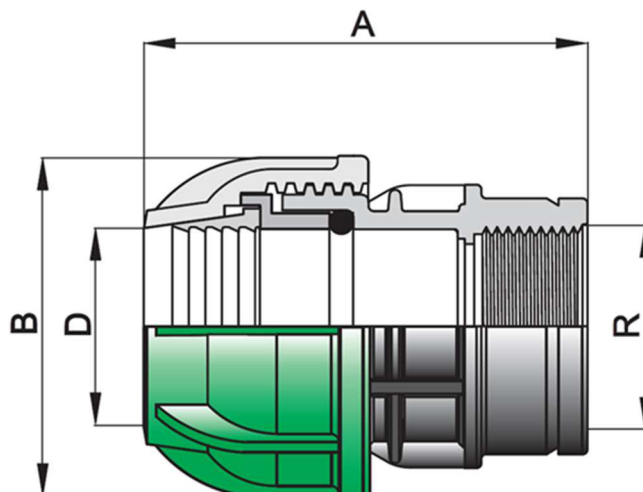

Dati tecnici

Tabella 2. – Dimensioni

D x R	A	B	D
<i>mm x inch</i>	<i>mm</i>	<i>mm</i>	<i>mm</i>
16 x 1/2"	65	43	21
16 x 3/4"	66	43	21
20 x 1/2"	65	43	21
20 x 3/4"	66	43	21
20 x 1"	69	43	21
25 x 1/2"	72	51	26
25 x 3/4"	73	51	26
25 x 1"	76	51	26
32 x 1/2"	80	61	33
32 x 3/4"	81	61	33
32 x 1"	85	61	33
32 x 1 1/4"	86	61	33
40 x 1"	91	71	42
40 x 1 1/4"	101	71	42
40 x 1 1/2"	102	71	42
40 x 2" (*)	105	71	42
50 x 1 1/4"	108	85	51
50 x 1 1/2"	109	85	51
50 x 2" (*)	113	85	51
63 x 1 1/4"	119	103	64
63 x 1 1/2"	120	103	64
63 x 2" (*)	125	103	64
75 x 2" (*)	181	131	78
75 x 2 1/2" (*)	187	131	78
90 x 2 1/2" (*)	209	154	92
90 x 3" (*)	216	154	92
110 x 3" (*)	245	185	112
110 x 4" (*)	251	185	112

(*) con anello di rinforzo in acciaio INOX AISI 430

Norme di riferimento

Codice	Titolo	Edizione	Certificato
UNI EN 10226-1	Filettature di tubazioni per accoppiamento con tenuta sul filetto - Parte 1 Filettature esterne coniche e interne parallele. Dimensioni, tolleranze e designazione	2006	<input type="checkbox"/>

Istruzioni di uso e/o montaggio

Installazione Ø16÷Ø63

1. Tagliare a squadra l'estremità del tubo da collegare ed eliminare le eventuali bave. Lubrificare sia il tubo che la guarnizione per agevolarne l'inserimento, fig.1.
2. Svitare la ghiera del raccordo di 3-4 giri, fig.2.
3. Inserire il tubo nel raccordo assicurandosi che lo stesso abbia superato l'OR e sia arrivato a battuta, fig.3.
4. Avvitare la ghiera fig.4, preferibilmente utilizzando l'articolo apposito KFC (chiave di serraggio per Connecto)

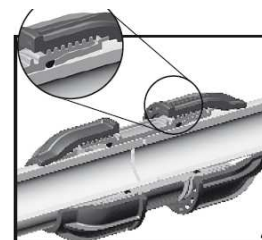
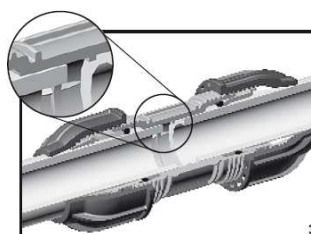
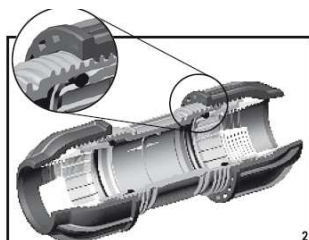
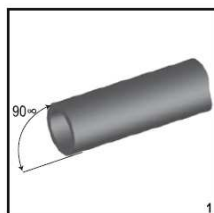

Installazione Ø75-Ø110

1. Tagliare a squadra l'estremità del tubo da collegare ed eliminare le eventuali bave. Lubrificare sia il tubo che la guarnizione per agevolare l'inserimento fig. A.
2. Inserire sul tubo nell'ordine: la ghiera, la bussola di bloccaggio, la guarnizione ed il corpo del raccordo (senza anello di graffaggio) fino ad arrivare a battuta fig. B.
3. Avvitare la ghiera per permettere il corretto inserimento della guarnizione nella sede fig. C.
4. Svitare la ghiera, aprire l'anello di graffaggio e inserirlo sul tubo fig. D, serrare nuovamente la ghiera a fondo usando preferibilmente l'articolo KFC (chiave di serraggio per Connecto).

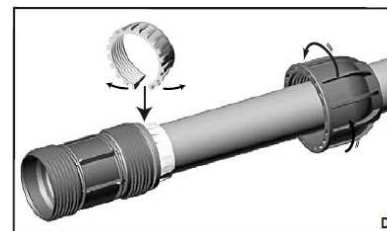
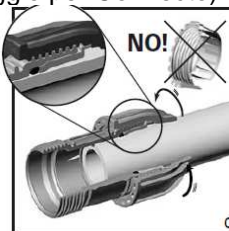
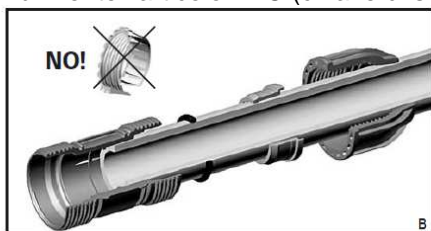
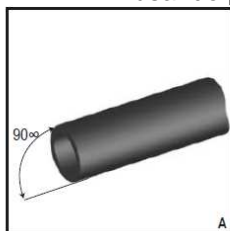

Packaging

Tabella 3.

Misura	Pack	Box	Tipo
16 x 1/2"	20	340	C
16 x 3/4"	20	280	C
20 x 1/2"	20	240	C
20 x 3/4"	20	220	C
20 x 1"	20	200	B
25 x 1/2"	10	300	B
25 x 3/4"	10	300	B
25 x 1"	10	260	B
32 x 1/2"	10	200	B
32 x 3/4"	10	200	B
32 x 1"	10	180	B
32 x 1 1/4"	10	160	B
40 x 1"	5	100	B
40 x 1 1/4"	5	100	B
40 x 1 1/2"	5	100	B
40 x 2"	5	80	B
50 x 1 1/4"	5	65	B
50 x 1 1/2"	5	65	B
50 x 2"	5	60	B
63 x 1 1/4"	5	35	B
63 x 1 1/2"	5	35	B
63 x 2"	5	35	B
75 x 2"	1	18	B
75 x 2 1/2"	1	15	B
90 x 2 1/2"	1	12	B
90 x 3"	1	12	B
110 x 3"	1	6	B
110 x 4"	1	6	B

Note e allegati